

Package contents

Name: **NIGHT BIRDS PC963**
Suspension light

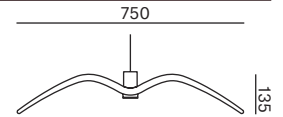

Components included with unit: 1 glass shade, 1 assembled metal body with light source,
1 metal ceiling canopy with bracket, 2 plastic cable stops,
2 hex screws M5x12, 1 hex key size 2.5, 3 terminal connectors,
1 pair cotton gloves, 1 installation manual

Assembly

Power must be switched off at main circuit panel prior to installation!
Installation must be carried out by a qualified electrician only.
The manufacturer assumes no liability for damage resulting from incorrect installation.

- 1. Installation of ceiling canopy bracket and suspension light**
 - Secure the ceiling canopy bracket to the ceiling.
 - With regard for various types and conditions of ceiling materials, we recommend consulting installation with an expert. The manufacturer assumes no liability for incorrect installation or defects in the material to which the bracket is secured.
 - Use anchors of sufficient strength only (not included with unit).
 - Secure the bracket to the ceiling using at least two anchor points.
 - 2. Position the glass shade on the metal body**
 - Pass the power cable through the bottom of the glass shade and position the metal body so that the sticker with logo on the body is aligned with the logo etched into the glass. The manufacturer adjusts the metal body specifically for each light to ensure that the assembly hangs level.
 - 3.** - Pass the power cable through the metal ceiling canopy and secure it using the plastic cable stops.
 - 4. Connect the lighting assembly to the building wiring.**
 - 5.** - Using the two hex screws and the hex key, attach the plastic cable stops to the ceiling bracket.
-

Ensure that the lighting assembly has been correctly installed according to the installation manual. Switch on power at the main circuit panel and test the functionality of the light.

Prior to shipping, the functionality of each light and its components is thoroughly tested. The manufacturer assumes no liability for the mishandling of products.

Replacing the light source

Release the light source (GU 10) from its socket by turning it counterclockwise. Replace the defective light source with a new one and secure it in the socket by turning it clockwise.

Installation time: 20 minutes (1 person)

TECHNICAL SUPPORT
info@brokis.cz
www.brokis.cz

OFFICE
Španielova 1315/25, Praha Řepy, 16300, Czech Republic
ID 64940799, VAT CZ64940799

SHOWROOM AND FACTORY
Sídliště Janštejn 39, Horní Dubenky, 588 52,
Czech Republic



1.

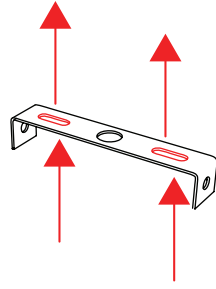

2.

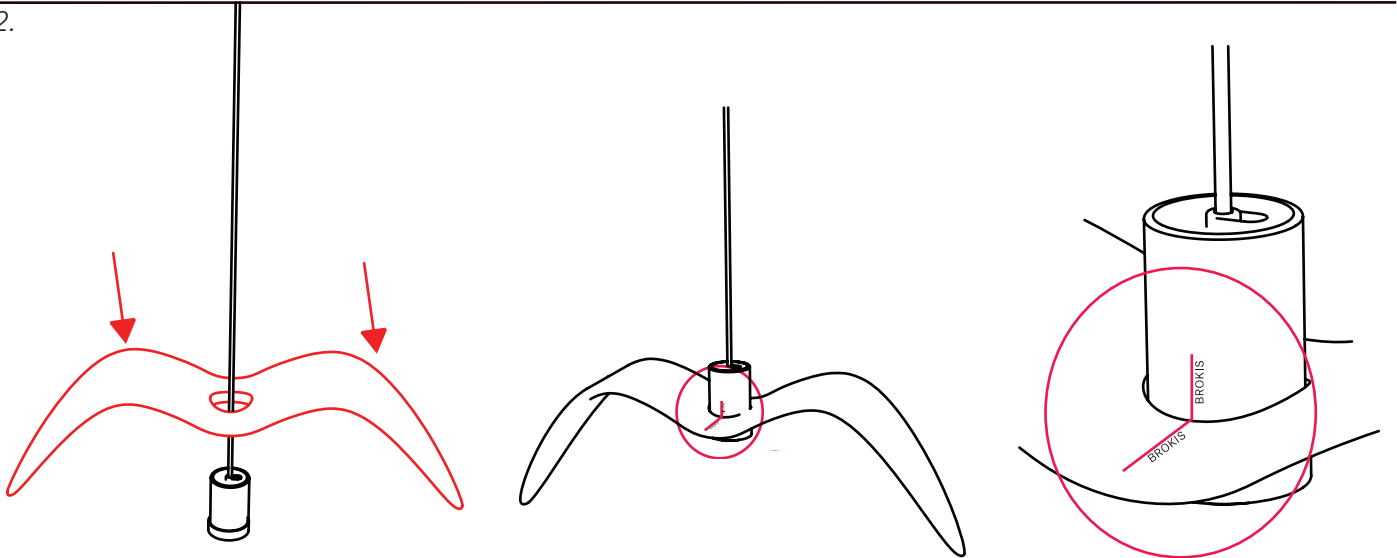

3.

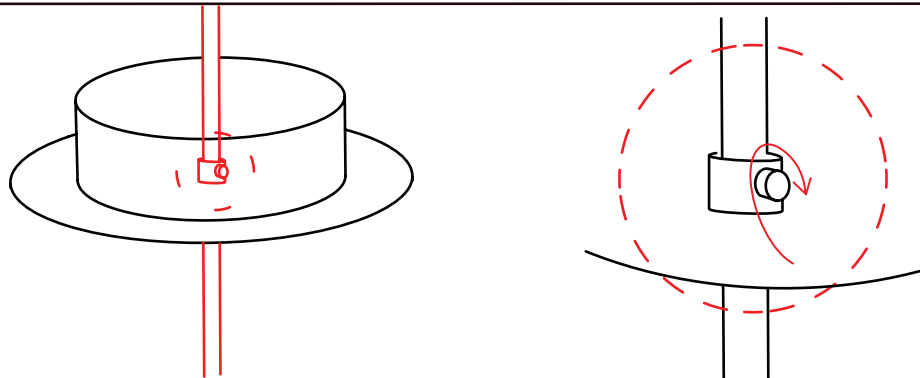

4.

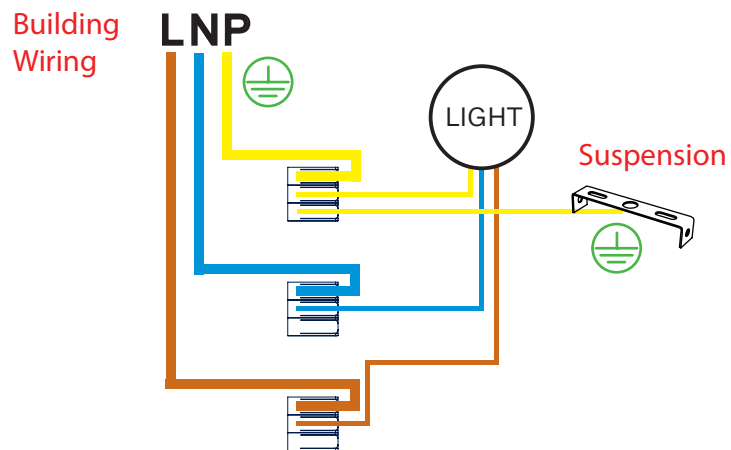

TECHNICAL SUPPORT
info@brokis.cz
www.brokis.cz

OFFICE
Španielova 1315/25, Praha Řepy, 16300, Czech Republic
ID 64940799, VAT CZ64940799

SHOWROOM AND FACTORY
Sídliště Janštejn 39, Horní Dubenky, 588 52,
Czech Republic

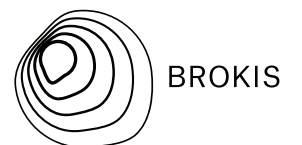

5.

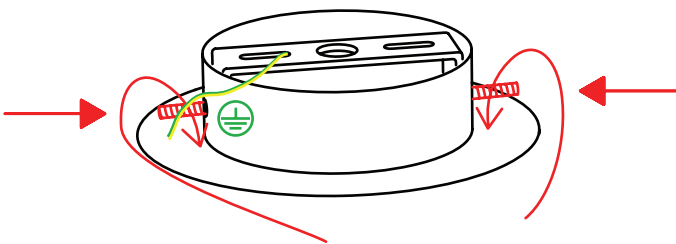
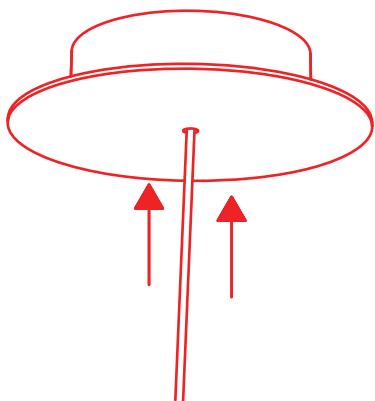
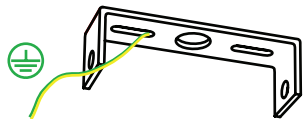

TECHNICAL SUPPORT
info@brokis.cz
www.brokis.cz

OFFICE
Španielova 1315/25, Praha Řepy, 16300, Czech Republic
ID 64940799, VAT CZ64940799

SHOWROOM AND FACTORY
Sídliště Janštejn 39, Horní Dubenky, 588 52,
Czech Republic

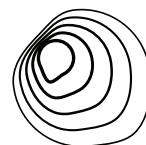

BROKIS

Obsah balení

Název: **NIGHT BIRDS PC963**
závěsné svítidlo

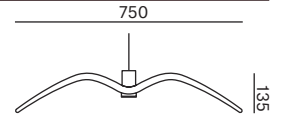

Komponenty, které jsou součástí balení: 1x skleněná část svítidla, 1x zkompletovaná kovová montura včetně světelného zdroje, 1x kovový baldachýn s držákem, 2x plastová zarážka kabelu, 2x imbusový šroub M5x12, 1x imbusový klíč vel. 2.5, 3x přípojovací svorkovnice, bavlněné rukavice, instalační manuál

Montážní postup

Před montáží vypněte přívod elektrického proudu!
Montáž smí provádět pouze pracovník s odbornou elektrotechnickou kvalifikací.
Při nedodržení montážního návodu výrobce neručí za případné vzniklé škody.

- 1. Instalace stropního držáku baldachýnu**
 - Ke stropu přišroubujte držák stropního baldachýnu.
 - S ohledem na různý typ i stáří materiálů stropů doporučujeme montáž konzultovat s odborníkem. Výrobce svítidla neodpovídá za nevhodně zvolený pracovní postup či vady materiálu, do kterého se nosný komponent instaluje.
 - Zvolte dostatečně silné kotevní prvky (není součástí balení).
 - Upevněte držák ke stropu pomocí nejméně dvou kotevních bodů.
- 2. Nasadte skleněné stínítko na kovovou monturu.**
 - Z pohledové strany stínítka protáhněte napájecí kabel a usadte kovovou monturu tak, aby samolepka s logem umístěná na montuře byla naproti samolepce nalepené na skle.
 - Pro každé světlo je montura výrobcem nastavená tak, aby světlo viselo rovně.
- 3.** - Elektrický kabel svítidla protáhněte kovovým baldachýnem a zafixujte zajišťovacími plastovými očky.
- 4. Zřídte elektrické propojení svítidla s elektroinstalací.**
- 5.** Pomocí dvou imbusových šroubků a imbusového klíče přišroubujte baldachýn k stropnímu držáku.

Ujistěte se, že jste svítidla zavěsili dle návodu výše, zapněte příslušný jistič a ověřte funkčnost svítidla.
U každého svítidla včetně jeho komponentů je před expedicí důkladně zkontrolována jeho funkčnost. Výrobce nenese odpovědnost za nesprávné zacházení s produkty.

Výměna světelného zdroje:

- Pootočením světelného zdroje proti směru hodinových ručiček dojde k uvolnění žárovky z objímky (žárovka GU 10). Nefunkční světelný zdroj vyměňte za nový a opačným postupem jej zajistěte v objímce.

Doba instalace: 20 min (1 osoba)

TECHNICAL SUPPORT
info@brokis.cz
www.brokis.cz

OFFICE
Španielova 1315/25, Praha Řepy, 16300, Czech Republic
ID 64940799, VAT CZ64940799

SHOWROOM AND FACTORY
Sídliště Janštejn 39, Horní Dubenky, 588 52,
Czech Republic



1.

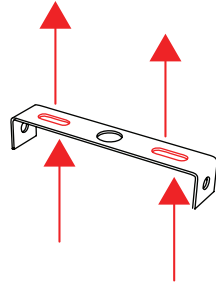

2.

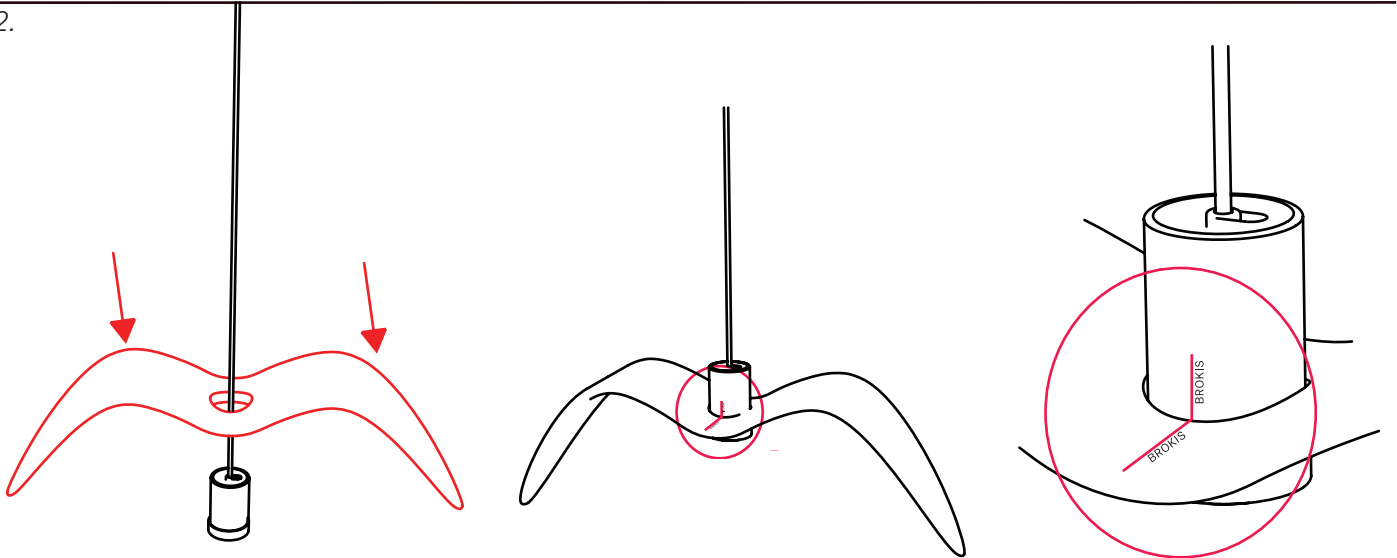

3.

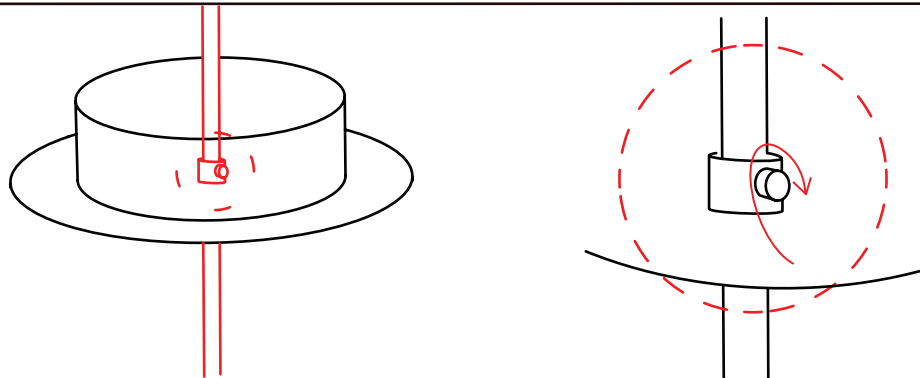

4.

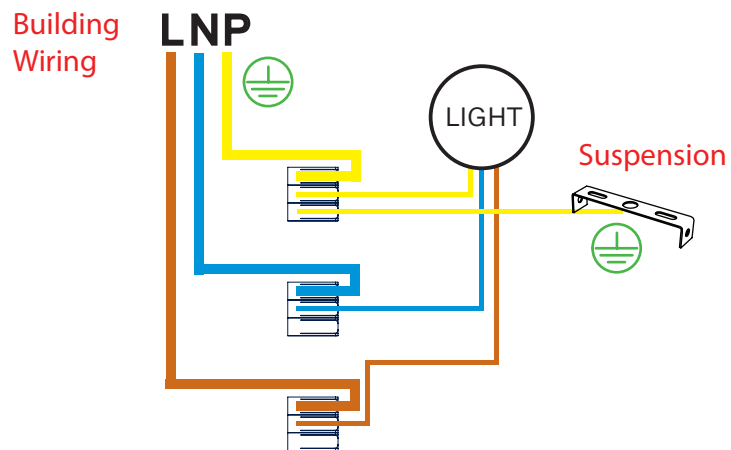

TECHNICAL SUPPORT
info@brokis.cz
www.brokis.cz

OFFICE
Španielova 1315/25, Praha Řepy, 16300, Czech Republic
ID 64940799, VAT CZ64940799

SHOWROOM AND FACTORY
Sídliště Janštejn 39, Horní Dubenky, 588 52,
Czech Republic

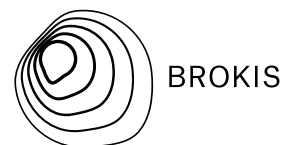

5.

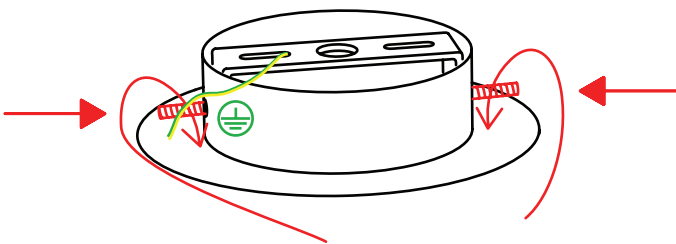
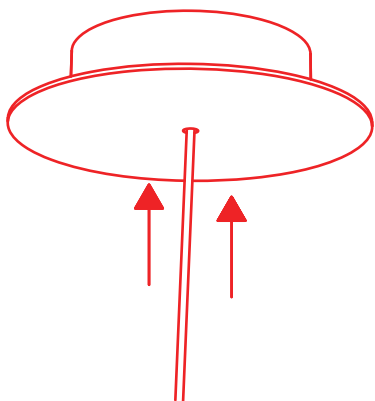
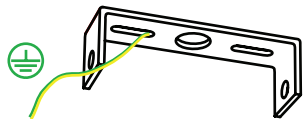

TECHNICAL SUPPORT
info@brokis.cz
www.brokis.cz

OFFICE
Španielova 1315/25, Praha Řepy, 16300, Czech Republic
ID 64940799, VAT CZ64940799

SHOWROOM AND FACTORY
Sídliště Janštejn 39, Horní Dubenky, 588 52,
Czech Republic

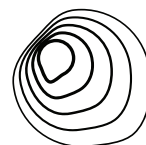

BROKIS